

※1 粒子径0.2μm以上、50μm以下、94%の捕集率です。対象物を通過する空気に含まれる粒子数を粒子用標準計測機（ファンシイ1回測定）捕集効率を当社基準に準じて計測したものです。捕集効率は風量によって異なります。0.5μm未満の細小粒子物質については捕集の確率が低くなります。また、空気中の有害物質のすべてを捕集できるものではありません。

■設置例

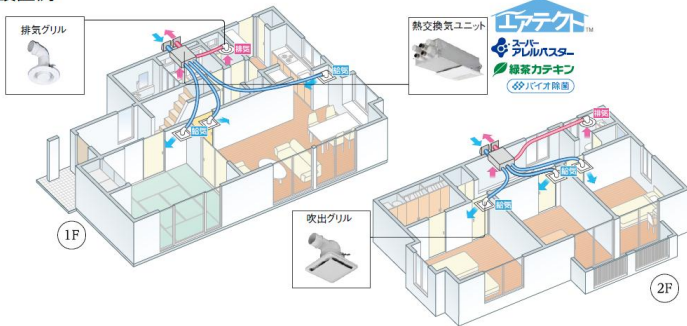

捕集効率  
約95%<sup>※1</sup>

■顕熱交換効率とエンタルピー交換率アップで  
大幅な省エネ

省エネ効果は札幌において、従来品に比べ約40%、DCタイプで約56%、熱交換しない第3種換気とDCタイプと比較すると約80%の省エネになります。

熱交換素子の熱交換接触面積の拡大と内部圧力損失の低減により熱交換効率を大幅アップ。省エネ法における戸建住宅のトップランナー基準に適合<sup>※1</sup>します。

※1 熱交換換気システムの顕熱交換効率の基準

●換気による熱ロス比較(金額換算)

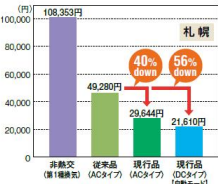

(換気換算条件)  
①換気回数…札幌2回/24h～5/28 ②気密間隔…札幌7/27～8/28  
③空調設定…暖房20℃ 50%以上、冷房27℃ 60%以下 24時間連続運転  
④外気導入…低気圧アダプター  
⑤空調方式…セントラルエアコン(冷暖・除湿) 打込タイプ(暖房) 加温器  
ヒートポンプエアコン APF 4.9、打込タイプ COP 0.821、加温器 60Wh/L  
⑥換気機種…24時間連続運転 (非熱交)FY-08PFE80、FY-08P88V0、FY-08P88V0、従来品(ACタイプ)FY-75V85Ax1台、FY-11V85Ax1台 (熱交換)ACタイプFY-80VB1ACL×2台、熱交換DCタイプFY-12VBD1ACL×2台  
⑦新機電力消費率換算 27円/kWh(税込) ⑧打込工事費 100円/L  
※実際の効果はお客様の使用条件により異なります。

●熱交換効率をさらにアップ

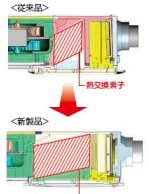

■エンタルピー交換率アップで湿気を回収  
冬の過乾燥を緩和

冬期は室内が過乾燥になりがちです。湿気の回収効率をアップすることで相対湿度が従来品に比べ約12%以上向上。自動運転モード付のDCタイプでは約15%向上。熱交換しない第3種換気とDCタイプでは約19%も向上します。

●相対湿度比較

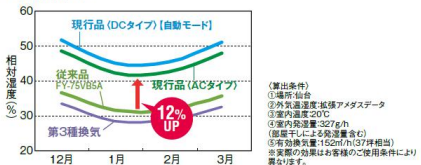

(測定条件)  
①場所…仙台  
②外気温度…気象庁アメダスデータ  
③室内温度…20℃  
④室内湿度…52%rh  
(湿度計…ヒコシメ電気工業社)  
⑤有効換気量…152m³/h(37坪相当)  
※実際の効果はお客様の使用条件により異なります。

■室内外温度センサーによる  
自動運転モードを採用(DCモータータイプ)

センサーが室内外の温度を検知し、温度差に応じて換気風量を自動制御します。これにより冬期のドラフト感を抑え、換気回数の低減で省エネにつながります。

●冬は室内外の温度差が大きいため、自然換気(漏気)が0.1～0.2回/時見込まれます。

※住宅の工法、気密性により、0.5回/時換気にならない場合があります。

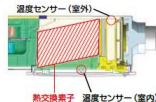

■カセット形  
お手入れラクラク

フィルター付パネルは掃除性に配慮したデザイン。熱交換素子、各種フィルターはパネルを外さずに容易にお手入れできます。パネルのフィルターは、掃除機などで容易にお手入れできます。



パネルを外さずに容易にお手入れできます。

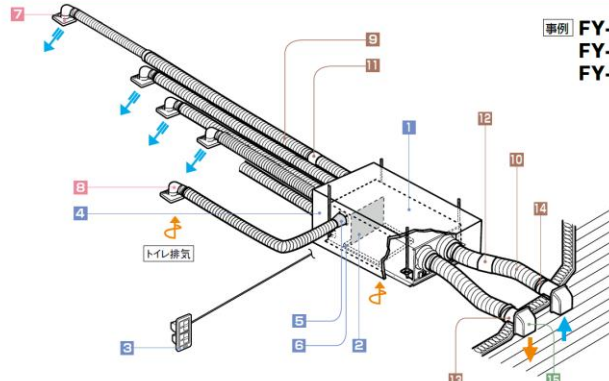
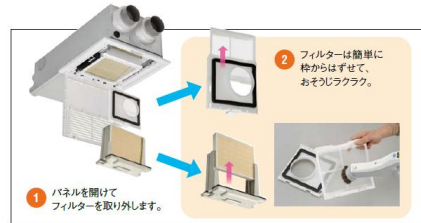

事例  
FY-12VBD1ACL  
FY-80VB1ACL  
FY-12VB1ACL  
第1種換気

1 熱交換ユニット

同時給排気しながら熱交換換気を行ない、換気による熱ロスを約70%防ぎます。

標準システム装着時 風量120m³/h(5口標準運転)	標準システム装着時 風量90/90m³/h(4口標準運転)
FY-12VBD1ACL ※標準価格 144,300円(税込)	FY-80VB1ACL ※標準価格 81,300円(税込)

標準システム装着時 風量120/120m³/h(換気運転)  
FY-12VB1ACL ※標準価格 108,600円(税込)

2 取替フィルター

熱交換換気ユニットの取替用フィルター  
取替用微小粒子用フィルター  
FY-FDD2217AC ※標準価格 7,800円(税込)  
NOフィルター  
FY-FN2216 ※標準価格 10,500円(税込)

3 スイッチ

熱交換換気ユニットの運転停止、速調を行ないます。  
適用機種: FY-12VB1ACL, FY-80VB1ACL, FY-SV11W ※標準価格 8,800円(税込)  
適用機種: FY-12VBD1ACL 同機

4 気密断熱ボックス

断熱されていない空間に熱交換換気ユニットを設置する場合に使用。  
熱交換換気ユニットの気密断熱性能をアップします。  
VB-HB115G4 ※標準価格 49,400円(税込)  
※B品仕様  
1付のエアフィルター(中心の隙間)は、取りつけて使用しないでください。  
TEL 0568-81-0510

5 ダクトアダプター

トイレ排気を行なう場合に本体に取付けて、使用します。  
FY-PJ302 ※標準価格 1,100円(税込)

6 延長スライド枠

熱交換換気ユニット本体と天井間の隙を広くとって使用します。  
FY-KVB80 ※標準価格 4,000円(税込)

7 給気グリル(φ50用)

各部屋に設置する給気グリル。風量調節が可能です。

グリル(天井用) FY-GMP022-W FY-GMP022-T ※標準価格 4,000円(税込)	グリル(壁用) FY-GYP02-W ※標準価格 4,000円(税込)	給気用グリル(壁・天井用) FY-GBP02-W ※標準価格 5,000円(税込)
吹出グリル(天井用) 換気換気も兼ねるタイプが特徴です。 FY-GPP023-W FY-GPP023-T ※標準価格 4,700円(税込)		

8 排気グリル(φ50用)

各部屋の天井や壁に設置する排気用グリル。風量調節可能でフィルター付です。

グリル(天井用) FY-GMF022-W FY-GMF022-T ※標準価格 4,700円(税込)	グリル(壁用) FY-GYF02-W ※標準価格 4,700円(税込)	排気用グリル(壁・天井用) FY-WBF02-W ※標準価格 5,800円(税込)
--	---	---

9 φ50チューブ

給気・排気グリルと接続する時に使用する  
内径φ50のチューブです。

断熱チューブφ50 熱気流率: K=1.70W/m²・kの 断熱タクトです。 10m FY-KXH210 ※標準価格 21,000円(税込) 15m FY-KXH215 ※標準価格 35,000円(税込) 22m FY-KXH222 ※標準価格 42,700円(税込) 30m FY-KXH230 ※標準価格 58,300円(税込)	フレキチューブφ50 熱気流率: K=1.70W/m²・kの 断熱のないタクトです。 10m FY-KXP210 ※標準価格 15,100円(税込) 15m FY-KXP215 ※標準価格 26,300円(税込) 20m FY-KXP220 ※標準価格 30,000円(税込) 30m FY-KXP230 ※標準価格 47,100円(税込)
--	--

10 φ100チューブ

断熱空間内に設置し、熱交換ユニットと屋外フードや換気ボックス・分岐チャンバーの間を繋ぐ内径φ100のチューブです。

高断熱チューブφ100 熱気流率K=0.93W/m²・kの 高断熱タクトです。 20m FY-KH1020V ※標準価格 100,000円(税込) ※B品仕様は パナソニック エコシステムズ(株)の特 許にて製造されています。 TEL 0568-81-0510	断熱チューブφ100 熱気流率K=1.43W/m²・kの 断熱タクトです。 5m FY-KXH405 ※標準価格 20,500円(税込) 6m FY-KXH406 ※標準価格 24,600円(税込) 8m FY-KXH408 ※標準価格 32,800円(税込) 12m FY-KXH412 ※標準価格 49,100円(税込) 25m FY-KXH425 ※標準価格 94,500円(税込)
--	--

11 φ50用継手

φ50のチューブどうしを接続する時に使用します。  
継手(樹脂製)  
FY-PMI02 ※標準価格 840円(税込)  
継手(樹脂製)  
FY-ST02 ※標準価格 630円(税込)

12 φ100用継手

φ100どうしを接続する時に使用します。  
継手(樹脂製)  
FY-PIT04 ※標準価格 630円(税込)  
継手(樹脂製)  
FY-ST04 ※標準価格 740円(税込)

13 φ100用継手

外気導入部に適応したビバロイと断熱チューブの接続に使用します。  
継手(樹脂製)  
FY-PIT04 ※標準価格 630円(税込)

14 ソフトテープ

接続箇所の断熱用テープです。アルミテープの上から巻付けます。  
FY-RHS01 ※標準価格 2,100円(税込)

15 屋外フード

ダト内への雨水浸入防止や小鳥等の侵入防止の為に使用します。  
アルミ製 深形パイプフード  
(φ100)  
FY-MFA043  
※標準価格 6,100円(税込)  
FY-MFA043-K(黒)  
※標準価格 6,900円(税込)